

T66 | T76

COMPACTE RUPSLADERS

K-serie M-serie R-serie

Europa



One Tough Animal

INLEIDING

ONE TOUGH ANIMAL



DE GESCHIEDENIS VAN BOBCAT

In 1958 introduceerde Melroe Manufacturing Company een compacte front-end lader die zich snel ontwikkelde tot de M400, 's werelds eerste echte schranklader. Het bedrijf adopteerde al snel wat het wereldberoemde 'Bobcat'-merk zou worden - en het succes daarvan maakte de weg vrij voor de wereldwijde industrie van compact materieel die we vandaag de dag kennen.

CONTINUE INNOVATIE

Nieuwe technologieën en machines worden streng getest op onze locaties om het zwaarste werk aan te kunnen pakken.



BOBCAT VANDAAG

Sinds de introductie van onze eerste compacte rupslader in 1999 heeft de nieuwe categorie snel aan populariteit gewonnen dankzij de decennialange ervaring van Bobcat met het bouwen van compacte laders volgens de hoogste normen.



ONZE MISSIE

We geven bestuurders de kracht om meer te bereiken, terwijl ze in de zwaarste omstandigheden en meest krappe situaties werken. Wanneer onze klanten de wil hebben, zorgen wij voor de weg.

GEBOUWD VOOR ALLE OMSTANDIGHEDEN

► ROBUUSTHEID ONTMOET INNOVATIE

Met tientallen jaren ervaring in de ontwikkeling van de meest robuuste lader ter wereld hebben we een groot aantal verbeteringen en slimme technologie toegevoegd om de duurzaamheid te verhogen, de prestaties te verbeteren en eersteklas comfort te bieden aan de gloednieuwe R-serie.



Ledverlichting met optionele Premium LED met hoekzicht

Optionele ledverlichting aan de zijkant

Stalen gietwerk voor een beter zicht zonder afbreuk te doen aan de duurzaamheid

Optie voor vrijzichts-cabine voor geavanceerd zicht

Optionele automatische rijregeling zorgt voor een dempend effect van de hefarmen

Gietstalen armen voor een beter zicht met behoud van de uitstekende duurzaamheid

Verbeterde koeling voor betere prestaties en betrouwbaarheid

Compatibel met een volledig assortiment van meer dan 100 aanbouwdelen dankzij de gestandaardiseerde Bob-Tach™-technologie

Dankzij de bakpositionering in twee richtingen worden aanbouwdelen automatisch waterpas gehouden als ze omhoog of omlaag gaan

Torsievering met vijf schakels voor een soepele rit op elk terrein

Uit één stuk gegoten verbeterde Bob-Tach™ met geïntegreerde puinvernietiger



► STABIEL EN STERK

Opmerkelijke hefcapaciteit met hoge duw- en uitbreekkracht, aangevuld met een uitstekende stabiliteit van de machine.



► ROBUUST GEBOUWD

De uit één stuk gegoten stalen laderarmen en verbeterde Bob-Tach™ met geïntegreerde puinvernietiger zijn ontworpen voor de meest uitdagende omstandigheden.



► EERSTELAS COMFORT

De torsievering met vijf schakels zorgt voor een soepele rit, en de connectiviteitsopties en de geluiddichte cabine maken het gemakkelijk om contact te houden.



► VERBETERD ZICHT

De nieuwe constructie van de cabine is geoptimaliseerd voor een maximaal zicht, dat verder kan worden uitgebreid met de opties voor een vrijzichts-cabine of achteruitkijkcamera.

VERMOGEN WAAR HET NODIG IS

► ZACHTAARDIG WANNEER DAT NODIG IS

De lage gronddruk van de sporen maakt het mogelijk om over kwetsbare gebieden te rijden. Een verhoogde tractie zorgt voor grip in de modder of op onvoorbereide locaties en verbetert de productiviteit met grondverzet-aanbouwdelen.



► WERKELIJK ALL-TERRAIN

De grip, de gewichtsverdeling en het geoptimaliseerde loopvlak van de R-serie maken het mogelijk om te rijden en te presteren op plaatsen waar andere machines niet kunnen komen - ongelijk terrein, greppels of hellingen tot 35%.



UITSTEKENDE PRESTATIES



► VERBETERDE KOELING

Het slimme koelsysteem van de R-serie is volledig opnieuw ontworpen voor een optimale werking en maximale uptime. De ventilator is bijna 50% groter en wordt geleverd met een omkeerbare optie, waardoor de productiviteit in vuile omstandigheden toeneemt.



► VERBETERD HEFVERMOGEN

Met meer oppervlakte in contact met de grond en een perfecte balans tussen gewicht en pk's heeft de R-serie een uitstekende stabiliteit en voldoende hefcapaciteit voor elk werkterrein.

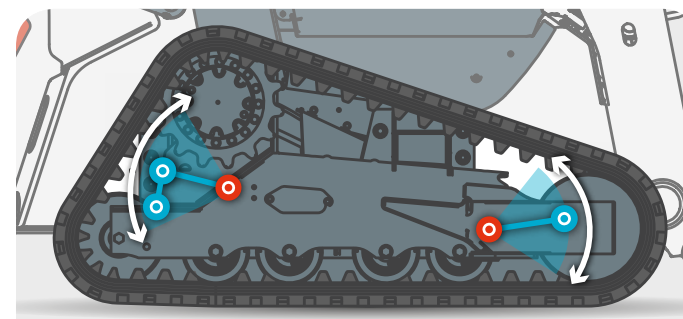

► TORSIEVERING MET VIJF SCHAKELS

Het onderstel van de R-serie biedt meer stabiliteit bij het heffen of nivelleren en een soepeler rijgedrag, dankzij de torsievering met vijf schakels. Dit eenvoudige en duurzame ontwerp vermindert ook de trillingen om de levensduur van de componenten verder te verbeteren.

KOM BINNEN



► VRIJZICHT CABINE

De optionele behuizing met transparante zijpanelen voegt dikke polycarbonaat zijruitentoe met een slijtvaste coating - waardoor uw zicht wordt gemaximaliseerd en het best mogelijke zicht op rupskettingen en hoeken wordt gegarandeerd.



► INTUÏTIEVE AANRAAKBEDIENING



Neem de controle over alle instellingen met het optionele handschoengevoelige 7-inch display. Het nieuwe display is waterdicht en krasbestendig.

► GEAVANCEERDE CONNECTIVITEIT



Sluit uw telefoon aan - dankzij de geïntegreerde Bluetooth - en verhoog uw comfort bij telefoongesprekken of het afspelen van uw favoriete muziek.

► PERFECTE STOEL



Comfortabel geveerde stoel als standaard en optionele stoffen verwarmde luchtgeveerde stoel voor de hele dag - en het hele jaar - maximaal comfort.

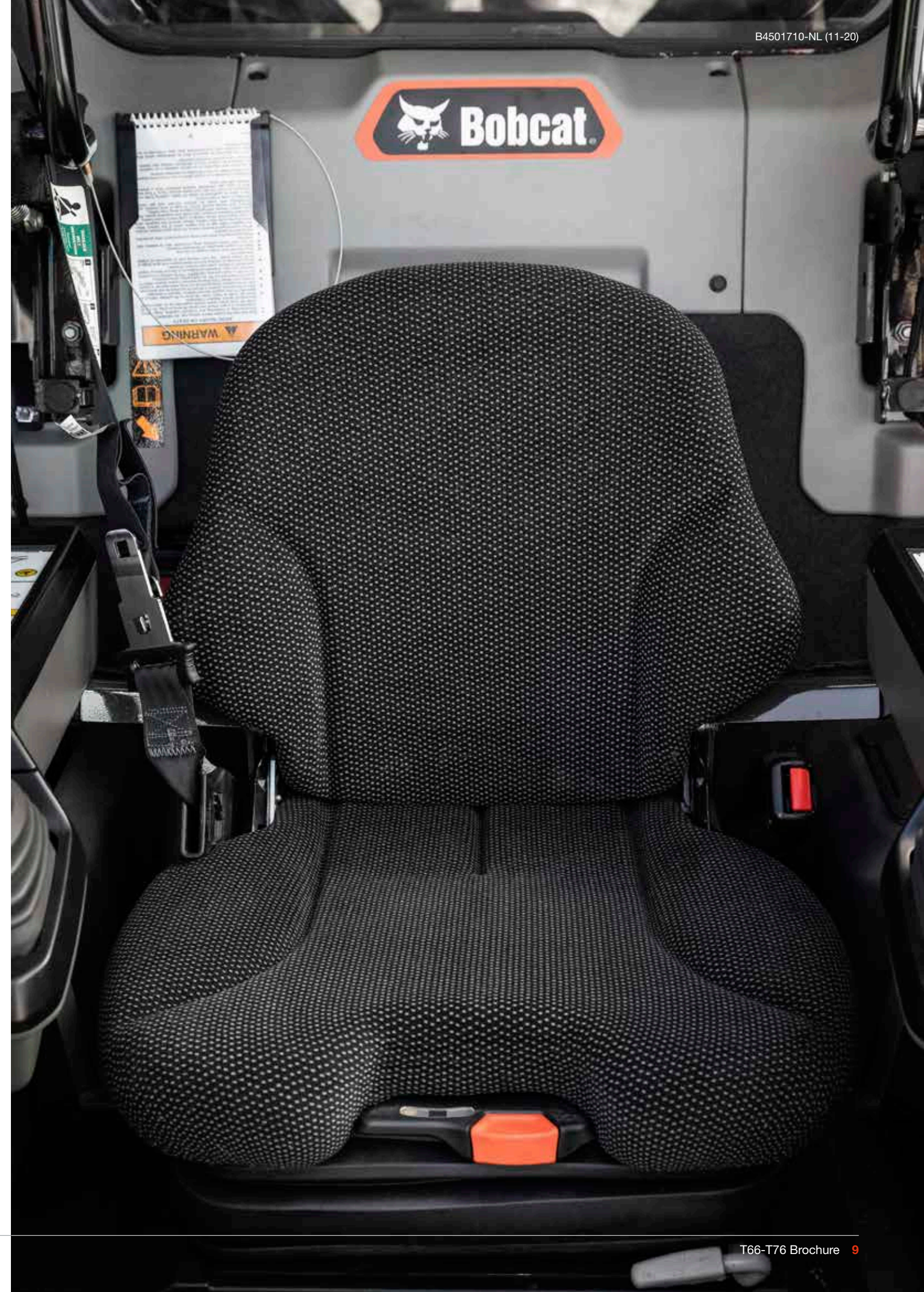

STEVIGE CONSTRUCTIE

▶ UITSTEKENDE UPTIME

De R-serie is ontwikkeld met een speciale aandacht voor duurzaamheid en uptime -- het biedt vele kleine verbeteringen die gezamenlijk het onderhoud tot een minimum beperken en uw machine beschermen: zelfdiagnose, bescherming tegen het uitschakelen van de machine, bescherming tegen het leeglopen van de batterij, bescherming tegen koud weer, verbeterde smering en toegang tot smeerpunten, verbeterde bescherming van de slangen, en nog veel meer. Bovendien zijn de rupsladers van de R-serie voorzien van duurzame rupskettingen en een betrouwbaar onderstel, wat de uptime nog verder vergroot en u meer gemoedsrust geeft.

▶ LANGERE ONDERHOUDSINTERVALLEN

R-serie laders zijn voorzien van een nieuw brandstoffilter met meer dan een verdubbeling van het mediaoppervlak, waardoor het systeem nog beter wordt beschermd en de levensduur van het filter aanzienlijk wordt verlengd. Het verbeterde motorontwerp verlengt ook de levensduur van het luchtfilter aanzienlijk. Deze en andere functionaliteiten verbeteren de efficiëntie en reduceren uw bedrijfskosten dankzij de verlengde onderhoudsintervallen. Bobcat beveelt eerste onderhoud aan na 500 bedrijfsuren.



▶ MACHINE IQ

BOBCAT® Machine IQ Wireless Communications verbetert de ondersteuning van uw Bobcat-machine.

- Duurzame ingebouwde bewakings-elektronica
- De gegevens zijn beschikbaar voor onze machinebewakingspecialist
- Onderhoud is geoptimaliseerd voor uw bedrijf
- Data-gedreven diensten maximaliseren uptime

▶ STANDAARDGARANTIE

Bobcat ontwikkelt elke machine volgens de hoogste standaard voor kwaliteit en duurzaamheid. Daarom biedt onze standaard garantie een dekking van 24 maanden of 2000 bedrijfsuren (wat zich het eerste voor doet).

U HEEFT GEEN TIJD VOOR STILSTAND. TROTSEER DE ZWAARSTE OMSTANDIGHEDEN. ELKE DAG WEER.



▶ PROTECTION PLUS VERLENGDE GARANTIE

Profiteer van totale gemoedsrust met een Protection Plus® verlengde garantie. Protection Plus biedt hetzelfde beschermingsniveau als de standaardgarantie, maar beantwoordt ook aan de verschillende behoeften en verwachtingen van de klant door een keuze aan te bieden tussen verschillende looptijden en jaarlijkse bedrijfsuren. Zo kunt u, naar gelang uw behoeften, profiteren van een dekking tot 5 jaar of 6000 motoruren. En de garantie is overdraagbaar - het zal de tweedehandswaarde dus waarschijnlijk ook verhogen.



▶ BOBCARE

Een machine die hard moet werken, heeft allereerst het juiste onderhoud nodig. Dit helpt ook de reparatiekosten laag te houden en ongepland onderhoud te voorkomen als uw machine eigenlijk had moeten werken.

- Vermijd risico's door grote reparaties aan en uitval van de machines te voorkomen.
- Doe meer door minder stilstand en een hogere productiviteit en winstgevendheid.

T66

► COMPACT EN KRACHTIG

De T66, uitgerust met dezelfde betrouwbare motor als zijn grotere broer, heeft een verrassende punch in zijn compacte loopvlak en een hefvermogen van 1086 kg.



► GEMAAKT OM TE GAAN WAAR HET WERK IS



KIES UW BEEST

T76

► SPIERKRACHT VOOR ALLE JOBS

De superieure hydraulische prestaties van de T76 garanderen productiviteit, zelfs bij de zwaarste en meest energieverslindende aanbouwdelen. In combinatie met een hefvermogen van 1391 kg kunt u alles aanpakken wat het werkerrein vraagt.



► OVERWIN ELKE UITDAGING



STANDAARDUITRUSTING

OPTIES



VOOR BEIDE MACHINES

- 5" Deluxe instrumentatie (radioklaar)
- Achteruitrijalarm
- Baknivellering in twee richtingen (inclusief AAN/UIT-schakelaar)
- Bedieningshandleiding
- Bobcat Interlock Control System (BICS)
- Bob-Tach™ montagesysteem voor aanbouwdelen
- Claxon
- Deluxe overdrukcabine met HVAC*
- Driepuntsveiligheidsgordel
- Garantie: 24 maanden of 2000 bedrijfsuren (wat het eerst wordt bereikt)
- Hefarmsteun
- Hoog-debiet-hydrauliek
- Hulphydrauliek: variabel debiet/maximaal debiet
- Led-werkverlichting, voor en achter
- Machine IQ (telematica)
- Parkeerrem
- Selecteerbare joystickbediening (SJC)
- Starten met sleutel
- Stoelbeugel
- Tweesnelheden rijversnelling
- Uitzetten motor/hydraulische systemen
- Verstelbare geveerde stoel
- Vonkwerende uitlaat

VOOR T66

- 400 mm brede rubberen rupskettingen

VOOR T76

- 450 mm brede rubberen rupskettingen

OPTIES	T66	T76
14-pens bedieningsset voor aanbouwdelen	•	•
200 pond (74,4 kg) kit tegengewicht	•	•
300 pond (111,9 kg) kit tegengewicht		•
400 mm multi-bar nokken rupsketting	•	
450 mm multi-bar nokken rupsketting		•
7 inch aanraakscherm	•	•
Achteruitkijkcamera	•	•
Air Ride-stoel met verwarming, stoffen bekleding en driepuntsgordel	•	•
alarmknipperlichten	•	
Automatische HVAC	•	•
Automatische rijregeling	•	•
Brandblusserkit	•	•
Cabine met vrij zicht	•	•
Eenpuntshijskit	•	•
Flitslamp	•	•
FOPS-kit *	•	•
Kit hulphydrauliek achteraan	•	•
Kit voor achterlichtbescherming	•	•
Kit voor motorblokverwarming	•	•
Kit voor speciale toepassingen voordeur	•	•
Koplampbescherming kit	•	•
Led-zijverlichtingskit	•	•
Lexan achterrauit-kit	•	•
Omkeerbare ventilator	•	•
Openbare wegkit	•	•
Power Bob-Tach™	•	•
Premium ledverlichting (met hoekweergave)	•	•
Radio	•	•
Sleutelvrij-kit	•	•
Torsievering – 5-schakelssysteem	•	•
Vierpuntshijskit	•	•
Waarschuwingverlichting	•	•

PERSONALISEER UW MACHINE

Soms willen we allemaal een specifieke functionaliteit of een persoonlijk tintje aan de machine toevoegen. Kies uit een lijst met uitgebreide opties en pas uw rupslader naar hartelust aan!



7 inch aanraakscherm

Automatische HVAC

Automatische rijregeling



Cabine met vrij zicht

Koplampbescherming kit

Lexan achterrauit-kit



Led-zijverlichtingskit

Power Bob-Tach™

Premium ledverlichting (met hoekweergave)



Omkeerbare ventilator

Achteruitkijkcamera

Kit voor achterlichtbescherming



Torsievering, 5-schakelssysteem

*Roll Over Protective Structure (ROPS - tegen omkantelen) – volgens SAE-J1040 en ISO 3471;
Falling Object Protective Structure (FOPS - tegen vallende voorwerpen) – volgens SAE-J1043 en ISO 3449, Niveau I

MULTIGEREEDSCHAPSDRAGER

BOBCAT-AANBOUWDELEN

Krijg meer veelzijdigheid en efficiëntie met Bobcat-aanbouwdeelen.

- De grootste keuze in aanbouwdeelen in de industrie.
- Pas de prestaties aan uw Bobcat-machine aan.
- Werk harder met sterkere onderdelen en constructie.
- Wees gerust met de garantie van 12 maanden op elk origineel Bobcat-aanbouwdeel.

De werkelijke compatibiliteit van het bouwdeel kan variëren op basis van verschillende machineconfiguraties. Neem contact op met uw dealer voor de feitelijke compatibiliteit van het bouwdeel.



Keerbezems



Nivelleerboxen met blad



Laser-graders



Struikfrees



Sleuvenfrees



Betonmixers



Valhamers



Grijpers met drie tanden



Egalisatoren



Boomfrees



Harken met steenopvangbak



Tuinfrees



Palletvorken



Wortelgrijpers



Asfaltfrees



Breekhamers



Sneeuwbladen



Boomverplanters



Boomstronkfrees



Grondschrappers

MULTIGEREEDSCHAPSDRAGER

AANBOUWDELEN	T66	T76
Afstandsbediening	•	•
Baalvorken	•	•
Bakken voor sneeuw en lichtgoedbakken	•	•
Bemestings- en graanbakken	•	•
Betonmixers	•	•
Betonmixers		•
Bezems met opvangbak	•	•
Boomstronkfrees		•
Boomverplanters		•
Breekhamers	•	•
Brushcat™ roterende klepelmaaiers	•	•
Combibakken	•	•
Constructie-/industriële bakken	•	•
Dieplepels	•	•
Dozerbladen	•	•
Dumpwagens	•	•
Duwborstels	•	•
Egalisatoren	•	•
Graders	•	•
Grijpers, industrieel	•	•
Grondboeren	•	•
Grondschrappers	•	•
Harken met steenopvangbak	•	•
Keerbezems	•	•
Klepmaaiers	•	•
Laadbak voor algemeen gebruik (GP)	•	•
Laagprofielbakken	•	•
Laserapparatuur	•	•
Maaiers	•	•
Nivelleerboxen met blad		•
Ondersnijmessen	•	•
Opbreektanden	•	•
Palletvorken	•	•
Powerharken	•	•
Skeletbakken	•	•
Sleuvenverdichters		•
Sneeuwbladen, duwers, V-bladen	•	•
Stalen rupskettingen		•
Strooibakken	•	•
Struikfrees	•	•
Takkenversnipperaars	•	•
Trilwalsen	•	•
Tuinfrees	•	•
Universele vorken	•	•
Valhamers		•
Wortelgrijpers	•	•
Zodenleggers (grasmatleggers)	•	•

SPECIFICATIES

SPECIFICATIES		
	T66	T76
GEGEVENS VAN DE MACHINE		
Kiplast (ISO 14397-1)	3175 kg	4050 kg
Nominaal bedrijfsvermogen (ISO 14397-1)	1115 kg	1426 kg
Pompcapaciteit std debiet (bij het toerental van de pomp)	66,5 l/min	88,1 l/min
Pompcapaciteit hoog debiet (bij het toerental van de pomp)	101,8 l/min	114,7 l/min
Systeemontlasting bij snelkoppelingen	23,8 - 24,5 MPa	23,8 - 24,5 MPa
Rijsnelheid (laag)	10,4 km/u	14,8 km/u
Rijsnelheid (hoog)	16,4 km/u	17,2 km/u
Hefarm pad	verticaal	
AFMETINGEN		
Lengte met standaardbak	3427 mm	3737 mm
Breedte met standaardbak	1880 mm	2032 mm
Hoogte met cabine	2045 mm	2079 mm
Hoogte tot bakscharnierpen	3048 mm	3259 mm
Lengte bodemcontact	1378 mm	1505 mm
MOTOR		
Merk/model	Bobcat 2,4 liter, 97/68 EC Stage V	
Brandstof	Diesel	
Koeling	Vloeistof	
Vermogen bij 2600 tpm (ISO 14396)	54,5 kW	
Koppel bij 1800 tpm (ISO 14396)	283,9 Nm	
Aantal cilinders	4	
Cilinderinhoud	2400 cm ³	
Inhoud brandstoftank	107,1 liter	120 liter
GEWICHTEN		
Bedrijfsgewicht*	4296 kg	5051 kg
Transportgewicht	3712 kg	4394 kg
MILIEUWAARDEN		
Bestuurder LpA (98/37 & 474-1)	80 dB(A)	
Geluidsniveau LWA (EU-richtlijn 2000/14/EG)	103 dB(A)	
Lichaamsvibratie (ISO 2631-1) Hoge snelheid	0,8 ms ⁻²	
Hand-armvibratie (ISO 5349-1) hoge snelheid	2,8 ms ⁻²	
KRACHTEN		
Uitbreekkracht heffen	2269 daN	3544 daN
Uitbreekkracht kippen	2179 daN	2871 daN
Duwkracht	3573 daN	3544 daN
CYCLUSTIJDEN		
Hefarmen heffen	4 s	3,9 s
Hefarmen zakken	2,8 s	2,6 s
Terugdraaien bak	1,7 s	
Lossen bak	2,5 s	2,3 s

*Basismachine met bak, bestuurder en volle brandstoftank

Sommige specificaties zijn gebaseerd op technische berekeningen en niet op daadwerkelijke metingen. Specificaties worden alleen gegeven ter vergelijking en kunnen zonder kennisgeving worden veranderd. Specificaties voor uw eigen Bobcat-uitrusting variëren op basis van normale variaties in ontwerp, productie, bedieningsomstandigheden, en andere factoren. Op afbeeldingen van Bobcat-machines kan uitrusting staan die niet standaard is.

SPECIFICATIES

AFMETINGEN

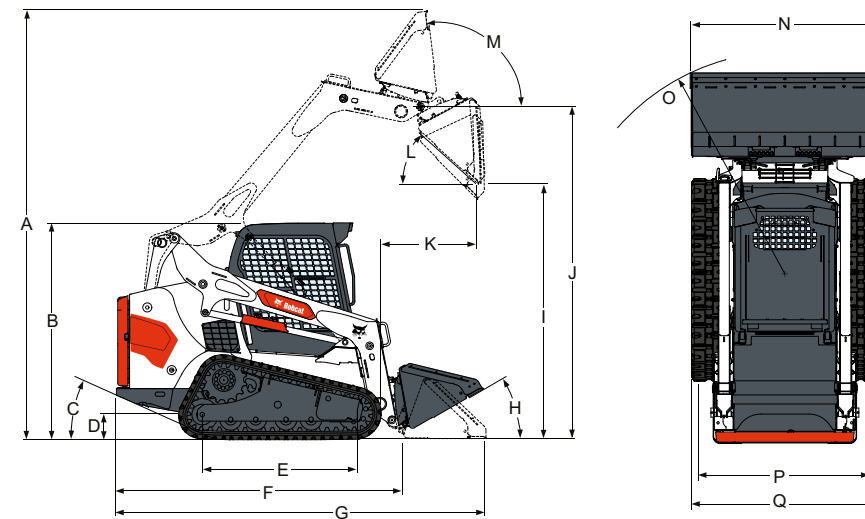

	T66	T76
A Bedrijfshoogte	3910	4252
B Hoogte met cabine	2045	2079
C Hellingshoek achter	25°	27°
D Bodemspeling	214	235
E Lengte bodemcontact	1378	1505
F Lengte zonder aanbouwdeel	2718	2894
G Lengte met standaardbak	3427	3737
H Terugdraaihoek vanuit laagste stand	30°	30°
I Kiphoogte met standaardbak	2396	2526
J Hoogte tot bakscharnierpen	3048	3259
K Kipbereik bij maximale hoogte	933	1014
L Kiphoek bij maximale hoogte	37°	37°
M Terugrollen in de hoogste stand bij maximale hoogte	94°	94°
N Breedte over standaardbak	1880	2032
O Draaicirkel met standaardbak	2104	2301
P Spoorbreedte, 450mm rupskettingen	1382	1531
Q Breedte over rupskettingen, 450mm rupskettingen	1782	1981

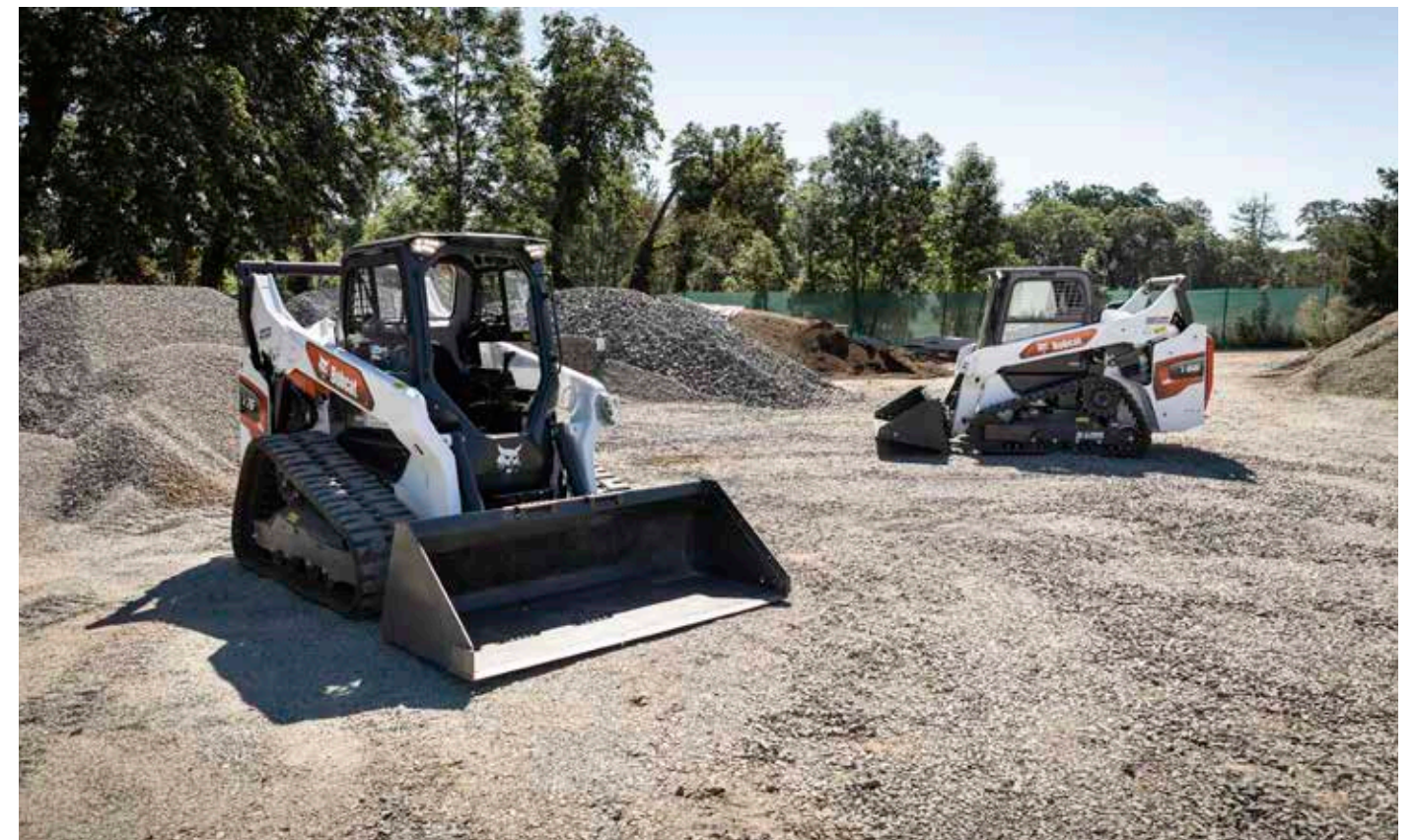

FINANCIERINGS- MOGELIJKHEDEN

► FINANCIERINGSPROGRAMMA'S VAN 24, 36, 48 OF 60 MAANDEN

Verbeter uw cashflow door gebruik te maken van financieringsprogramma's met een looptijd van 24, 36, 48 of 60 maanden vanaf 0% rente. Vraag uw dealer naar de beschikbare financieringsprogramma's.

150 AANBOUWDELEN 63 MACHINES 1 TOUGH ANIMAL

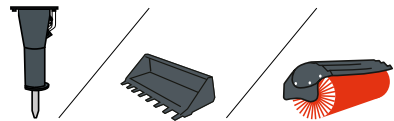

► ONTWERPEN OM MEER TE DOEN

Bobcat biedt het breedste assortiment aanbouwdelen voor al uw behoeften in de bouw, landschapsarchitectuur, landbouw, wegebouw, materiaalverwerking en bosbouw.



SCHRANKLADERS

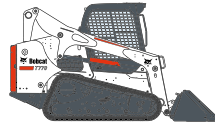

COMPACTE RUPSLADERS



MINI-RUPSLADERS

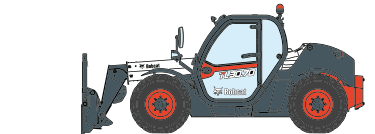

VERREIKERS



COMPACTE GRAAFMACHINES

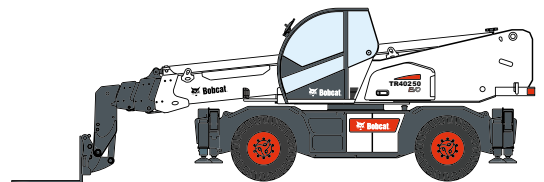
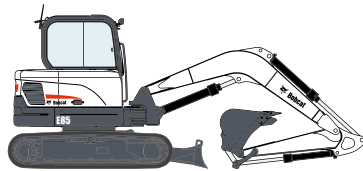

ROTTERENDE VERREIKERS



Bobcat®

Bobcat is een bedrijf van Doosan.

Doosan is een wereldleider in bouwmaterieel, stroom- & wateroplossingen, motoren en techniek die met trots al meer dan een eeuw ten dienste staat van klanten en gemeenschappen. I Bobcat en het Bobcat-logo zijn gedeponeerde handelsmerken van Bobcat Company in de Verenigde Staten en diverse andere landen. ©2020 Bobcat Company. Alle rechten voorbehouden.

*Financieringsmogelijkheden kunnen per land en per dealer verschillen. Vraag uw dealer naar de huidige beschikbare financieringsopties. Algemene voorwaarden kunnen van toepassing zijn.

